

Przykładowe obróbki do płyt warstwowych

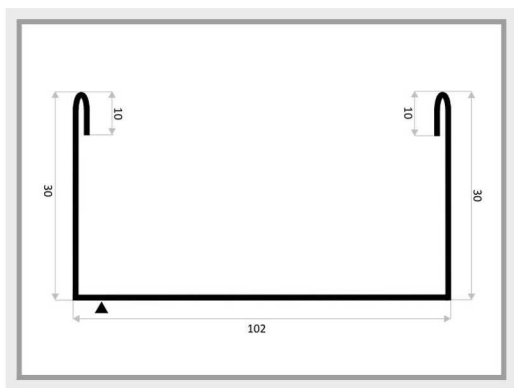

OBP-1 ceownik zakający płytę

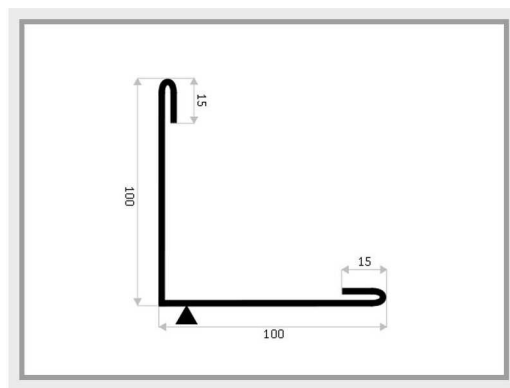

OBP-2 obróbka kątowa zewnętrzna

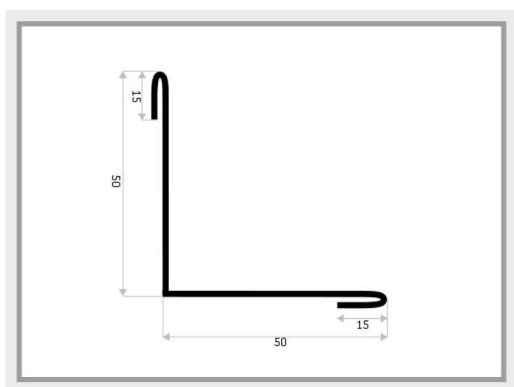

OBP-3 obróbka kątowa wewnętrzna

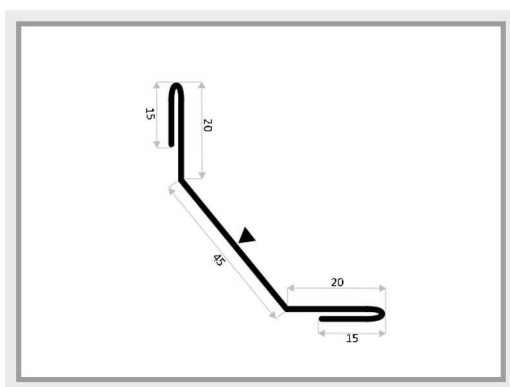

OBP-4 obróbka kątowa skośna

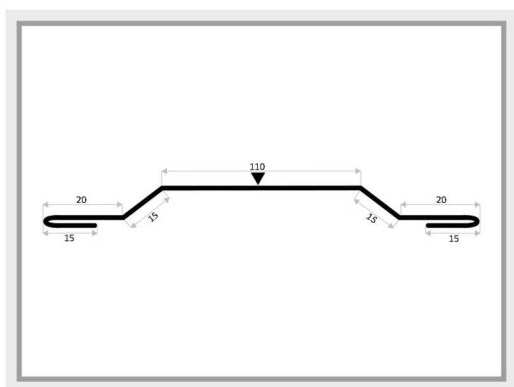

OBP-5 listwa maskująca

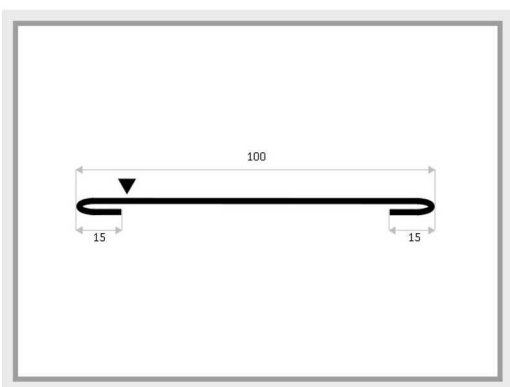

OBP-6 listwa płaska

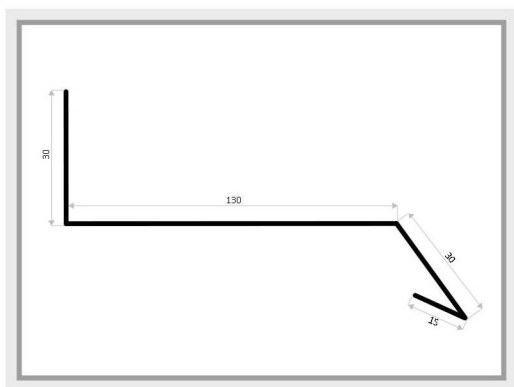

OBP-7 obróbka startowa

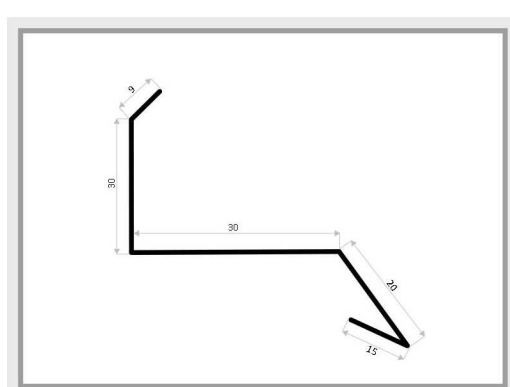

OBP-8 okapnik nad okno

Przykładowe obróbki do płyt warstwowych

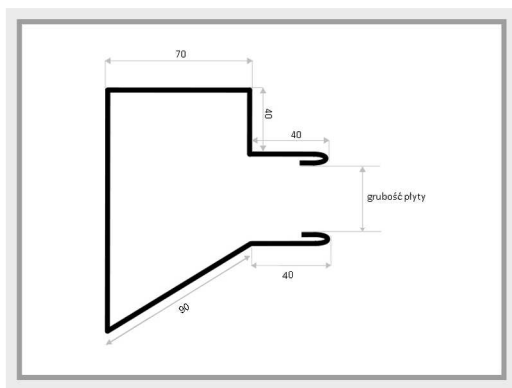

OBP-9 Obróbka boczna zamykająca

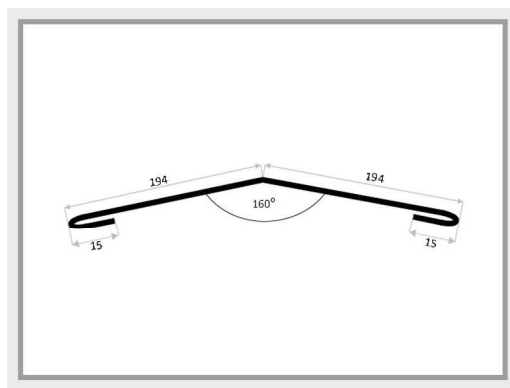

OBP-10 kalenica

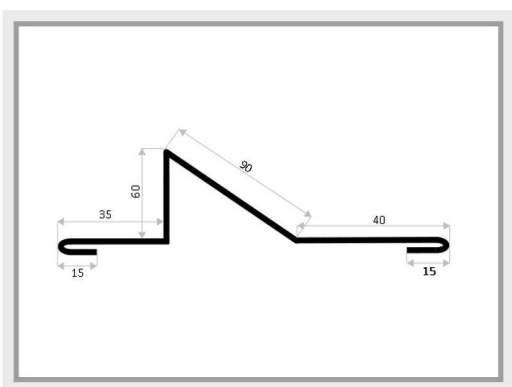

OBP-11 listwa śniegowa

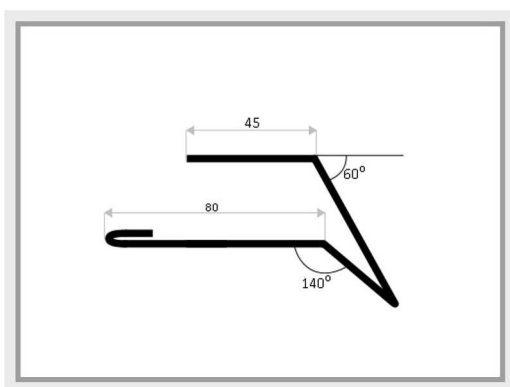

OBP-12 okapnik zam.

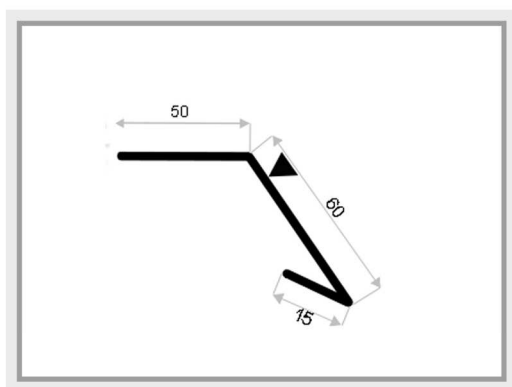

OBP-13 okapnik

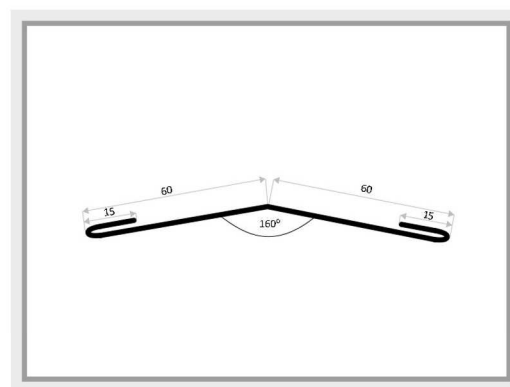

OBP-7 podkalenica